



Gebrauchsanleitung



10dBm Signalverstärker

RF E10S, RF L10S, RF FB10S, RF EW10-L, RF EL10-L, RF ED10-L, RF LED10-A, RF EDW10-L, RF EDW10-A,
Z10-RL, ZL10-RL, ZE10-RL

13dBm Signalverstärker

RF ED13-L, RF EL13-L, RF EL13-H, RF E13-H, RF ED13-H, RF EW13-L, RF L13S, RF EW13-L

15dBm Signalverstärker

RF E15-L, RF EL15-L, RF ED15-L, RF LED15-L, RF EDW15-L, RF EDW15-A, RF 15-5B,
ZL15-RL, ZE15-RL, ZLE15-RL, RF L15-DA

17dBm Signalverstärker

RF EL17-H

20dBm Signalverstärker

RF E20-L, RF EL20-L, RF ED20-L, RF 20-5B(-T), RF LED20-L(-T), RF EDW-20L
ZL20-RL, ZE20-RL, ZLE20-RL, RF L20-DA

23dBm Signalverstärker

RF E23-L, RF EL 23-L, RF LED23-L, RF LED23L-T, RF EDW23-L, RF L23-DA



INHALTSVERZEICHNIS

INHALTSVERZEICHNIS	2
1. - GEBRAUCHSANWEISUNG	3
2. – 6 GOLDENE REGELN ZU EINER ERFOLGREICHEN INSTALLATION.....	3
3. - INSTALLATION IN 5 SCHRITTEN (Am Besten mit 2 Personen ausführen)	4
3.1.1 - AUSPACKEN GSM REPEATER MODELL RL:	4
3.1.2 – GSM REPEATER MODELL L:.....	5
3.1.3 – GSM REPEATER MODELL DA:	6
3.1.4 – GSM REPEATER MODELL H:.....	7
3.1.5 – GSM REPEATER MODELL S:	8
3.1.6 – GSM REPEATER MODELL A:	9
3.2 - WO IST DER NÄCHSTE SENDEMAST?	10
3.3 – DIE AUßENANTENNE MONTIEREN UND AUSRICHTEN	11
3.4 – ANSCHLIEßEN DES REPEATERS	12
3.5 – EINSTELLUNG DES REPEATERS	13
3.5.1 – Für das Modell RL:	13
.....	13
3.5.2 – Für das Modell L:	14
3.5.3 – FÜR DAS MODELL DA:.....	15
3.5.4 – Für das Modell H:.....	16
3.5.5 – Für das Modell S:	17
3.5.6 – Für das Modell A:.....	18

1. - GEBRAUCHSANWEISUNG

Vielen Dank für den Kauf eines Repeaters in unserem Shop. Wir vertreiben hochwertige, störungsfreie und energieeffiziente Geräte mit CE-Kennzeichnung. Für eine schnelle und einfache Installation Ihres Gerätes können Sie sich selbstverständlich auf den Service von GSM Repeater Shop verlassen.

Sie sollten nun in der Lage sein, Ihre Empfangsprobleme zu lösen. Manchmal ist es jedoch schwierig, ein gutes Signal zu bekommen, da neu errichtete Gebäude mit ausgezeichneter Wärmedämmung und Isolation gebaut werden. Gebäude aus Stahl und/oder Beton haben oft den schlechtesten Empfang. In ländlichen Gebieten kann das Signal aufgrund der begrenzten Anzahl von Sendemasten auch relativ schwach sein. Wir sind in der Lage, für nahezu jede Situation die passende Signalverstärker-Lösung anzubieten.

WICHTIG!

Ein Repeater überträgt und verstärkt das Handy Signal (2G) und/oder das Datensignal (LTE/4G/5G). Da die Übertragung auf den Frequenzen Ihres Providers erfolgt, benötigen Sie die Erlaubnis Ihres Providers. Als Käufer/Benutzer sind Sie für die Beantragung der Genehmigung zur Inbetriebnahme und Nutzung des Repeaters verantwortlich.

2. – 6 GOLDENE REGELN ZU EINER ERFOLGREICHEN INSTALLATION

1. Platzieren Sie die Außenantenne so hoch wie möglich auf der Außenseite Ihres Gebäudes. Vorzugsweise auf einem Dach, Schornstein oder Mast.
2. Platzieren Sie die Antenne auf der richtigen Seite des Gebäudes. Lesen Sie Abschnitt 2.2 des Handbuchs, "WO IST DER NÄCHSTE SENDEMAST?", für weitere Informationen.
3. Stellen Sie sicher, dass die Außenantenne weit genug von der Innenantenne entfernt ist und ausreichend Baumasse (Wände, Decken etc) dazwischen liegen.
4. Schalten Sie den Repeater niemals ein, wenn er noch nicht an den Antennen angeschlossen ist. Dies kann den Repeater beschädigen und ist nicht durch die Garantie abgedeckt.
5. Stellen Sie eine Innenantenne nicht in einem Bereich auf, in dem Sie bereits einen guten Empfang haben.
6. Verwenden Sie nur die speziellen Koaxialkabel, die den Spezifikationen auf unserer Website entsprechen oder auf unserer Website zu kaufen sind.

3. - INSTALLATION IN 5 SCHRITTEN (Am Besten mit 2 Personen ausführen)

3.1.1 - AUSPACKEN GSM REPEATER MODELL RL:

RF Z10-RL, RF ZL10-RL, RF ZL15-RL, RF ZL20-RL, RF ZLE15-RL, RF ZLE20-RL, RF ZLE23-RL



1.



2.



3.



4.



5.

ENTHALTEN IM SET

1. GSM Repeater
2. Außenantenne
3. Stab-Innenantenne
4. 10 Meter Koaxialkabel
5. Netzadapter 220-240 Volt

3.1.2 – GSM REPEATER MODELL L:

RF EW10-L, RF EL10-L, RF LED10-L, RF EDW10-L, RF ED13-L, RF EL13-L, RF EW13-L, RF E15-L, RF EL15-L, RF LED15-L, RF EDW15-L, RF 15-5B, RF E20-L, RF EL20-L, RF 20-5B(-T), RF LED20-L, RF LED20L-T, RF EDW-20L, RF E23-L, RF EL23-L, RF LED23L-T, RF EDW23-L, RF ZL10-RL, RF ZL15-RL, RF ZL20-RL



1.



2.



3.



4.



5.



ZL Housing

ENTHALTEN IM SET

1. GSM Repeater
2. Außenantenne
3. Stab-Innenantenne
4. 10 Meter Koaxialkabel
5. Netzadapter 220-240 Volt

3.1.3 – GSM REPEATER MODELL DA:

RF L15-DA, RF L20-DA, RF L23-DA



1.



2.



3.



4.



5.

ENTHALTEN IM SET

1. GSM Repeater
2. Außenantenne
3. Stab-Innenantenne
4. 10 Meter Koaxialkabel
5. Netzadapter 220-240 Volt

3.1.4 – GSM REPEATER MODELL H:

RF EL13-H, RF E13-H, RF ED13-H, RF EW13-H, RF EL17-H



1.



2.



3.



4.



5.

ENTHALTEN IM SET

1. GSM Repeater
2. Außenantenne
3. Stab-Innenantenne
4. 10 Meter Koaxialkabel
5. Netzadapter 220-240 Volt

3.1.5 – GSM REPEATER MODELL S:

RF E10S, RF L10S, RF L13S, RF FB10S



1.



2.



3.



4.



5.

ENTHALTEN IM SET

1. GSM Repeater
2. Außenantenne
3. Stab-Innenantenne
4. 10 Meter Koaxialkabel
5. Netzadapter 220-240 Volt

3.1.6 – GSM REPEATER MODELL A:

RF EDW10-A, RF EDW15-A, RF LED10-A



1.



2.



3.



4.



5.

ENTHALTEN IM SET

1. GSM Repeater
2. Außenantenne
3. Stab-Innenantenne
4. 10 Meter Koaxialkabel
5. Netzadapter 220-240 Volt

3.2 - WO IST DER NÄCHSTE SENDEMAST?

Es gibt eine Reihe von Möglichkeiten, den besten Platz für die Außenantenne zu bestimmen. Nachfolgend finden Sie einige kostenlose Apps, die Sie herunterladen können, um die Qualität des eingehenden Signals an verschiedenen Orten auf und um das Gebäude herum zu messen. Stellen Sie sicher, daß die Außenantenne dort platziert ist, wo das eingehende Signal am stärksten gemessen wurde. Als Faustregel gilt: Je höher die Antenne, desto besser.

Für Android-Smartphone

1. Laden Sie die netmonitor App  herunter
Messen Sie den Signaltyp und die Signalstärke und stellen Sie fest, mit welchem BTS Sie verbunden sind.
WICHTIG: Verwenden Sie ein Telefon mit der SIM-Karte des Anbieters, den Sie verstärken möchten.
2. Weiteres Vorgehen: Gehen Sie zu den Einstellungen Ihres Telefons (der Pfad ändert sich von Telefon zu Telefon) und suchen Sie das Menü oder Untermenü „Netzwerk“ oder „Signalstärke“, um einen Wert in -xxx dB zu finden.
Nachfolgend finden Sie die Erklärung zu den Werten:

Für iPhone-Smartphone

Gehen Sie zu Ihrem Wähltastenfeld (als ob Sie jemanden anrufen möchte) und wählen Sie den Code *3001 # 12345 # * und drücken Sie auf Anrufen.

1. Sie gelangen in den Feldtestmodus. Jedes iPhone sieht je nach Software und Modell etwas anders aus. Sie sollten nach LTE- oder GSM- Serving Cell-Informationen und einem Wert suchen, der unter "rsrp0" oder "rsrp" aufgeführt ist und einen Wert in - xx dB anzeigt. Möglicherweise haben Sie auch ein Menü mit einer Aufteilung zwischen LTE, 5G, GSM auf dem ersten Bildschirm und einer Suche nach dem Wert von rsrp0 in - xx dB auf dem folgenden Bildschirm.

Die Werte ändern sich ständig, da das Signal schwankt, wenn Sie die Position ändern. Wiederholen Sie die Messung so oft, bis Sie den besten Standort am oder um das Gebäude ermittelt haben.



Um herauszufinden, welcher Anbieter das beste Signal in Ihrer Nähe hat, können Sie die Website <http://opensignal.com> besuchen. Sie können auch sehen, wo sich der nächste Sendemast Ihres Providers befindet. Geben Sie Ihr Land und Ihre Postleitzahl in das Feld "Nach Ihrer Adresse oder Postleitzahl suchen" ein. Klicken Sie dann auf "Masten". Sie können sehen, wo sich Ihr Sendemast befindet. Dies ist unseres Wissens die beste Methode. Leider bietet die Website keine 100% ige Abdeckung und es können keine Rechte daraus abgeleitet werden.

3.3 – DIE AUßENANTENNE MONTIEREN UND AUSRICHTEN

MONTIEREN SIE IHRE ANTENNE SO HOCH WIE MÖGLICH

Dieser Teil der Installation ist sehr wichtig. Wenn der Empfang im Freien nicht gut ist, wird er im Haus nicht gut sein. Dies ist auch der Fall, wenn Sie in einer ländlichen, bewaldeten Gegend leben. Bäume absorbieren das GSM-Signal, was die Qualität erheblich verschlechtert. Die Platzierung der Antenne in der Höhe macht die Installation nicht einfacher, wird aber sicherlich die Ergebnisse verbessern. Wenn die Signalstärke außerhalb des Hauses weniger als 4-5 Balken beträgt, ist das Signal tatsächlich durchschnittlich. Eine Außenantenne, die hoch oben und in die richtige Richtung ausgerichtet ist, ist von entscheidender Bedeutung, um den Repeater effizient arbeiten zu lassen. Suchen Sie einen geeigneten Standort für die Außenantenne und richten Sie diese auf den richtigen Sendemast aus.

HINWEIS: Folgendes gilt nur bei Verwendung einer Yagi-Richtantenne.

Wichtig ist, dass sie in Richtung des Sendemastes gerichtet ist. Die Pfeilform zeigt die korrekte horizontale Position an. Die Antenne muss stehend aufgestellt werden (siehe Bilder unten). Dies gilt bei allen Yagi-Antennen.



* mit der Kondenswasserbohrung am Boden

ACHTEN SIE AUF AUSREICHEND ABSTAND UND BAUMASSE (WÄNDE UND BÖDEN) ZWISCHEN INDOOR UND OUTDOOR ANTENNEN.

Wenn der Abstand und/oder die Masse zwischen Innen- und Außenantenne nicht ausreicht, gehen die Antennen in eine Rückkopplungsschleife, die Störungen verursacht. Dies führt zu Problemen für den GSM-Sendemast. Die Kontrollleuchten leuchten rot und der Repeater schaltet sich ab. Sie müssen mehr Abstand zwischen den Antennen herstellen. Achten Sie auf Fensteröffnungen etc.

3.4 – ANSCHLIEßEN DES REPEATERS

1. Schrauben Sie die Stabantenne an den Anschluss "Output" am Repeater.
2. Verlegen Sie das Kabel von der Außenantenne zum gewünschten Standort des Repeaters. Achten Sie darauf, dass Sie genügend Abstand haben (mindestens 5 bis 10 Meter).
3. Zwischen Innen- und Außenantenne sollte sich mindestens eine Stein/Stahl-Wand oder Boden befinden. Schrauben Sie den Stecker der Außenantenne in den Anschluss "Input" am Repeater.
4. Wenn beide Antennen angeschlossen sind, schließen Sie den Adapter an und stecken Sie ihn in die Steckdose. Alle LEDs sollten grün sein.

Hinweis: Es wird empfohlen, einen Test durchzuführen. Schließen Sie das Gerät provisorisch an, damit Sie sehen können, ob das Signal ausreichend verstärkt wird. Bei ausreichendem Signal können Sie das Gerät dauerhaft installieren. Achten Sie darauf, dass das Gerät unbeschädigt und kratzerfrei bleibt, solange es nicht endgültig installiert ist

Verwenden Sie "Indoor" oder "MS" um die Innenantenne anzuschließen

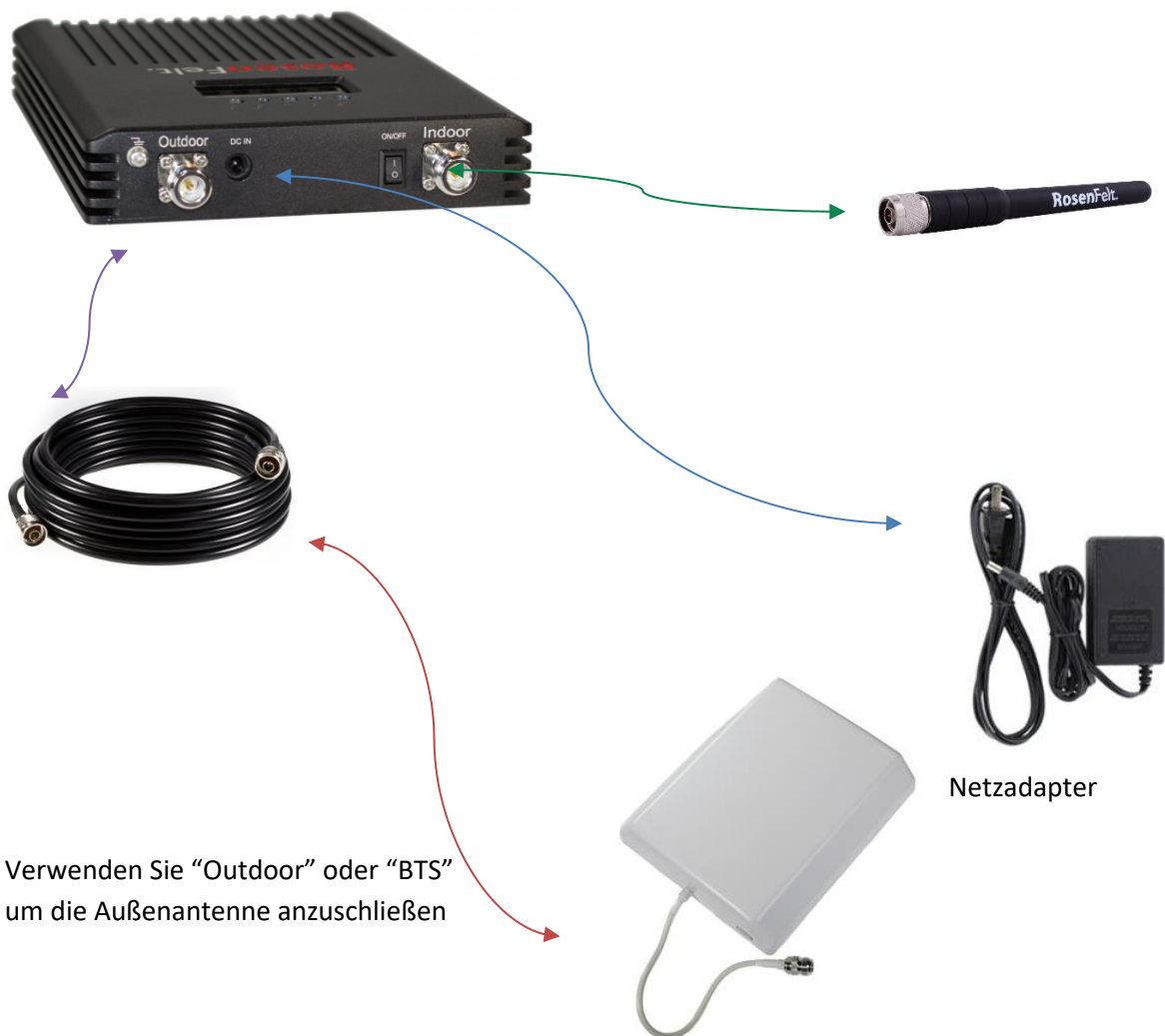

3.5 – EINSTELLUNG DES REPEATERS

3.5.1 – Für das Modell RL:

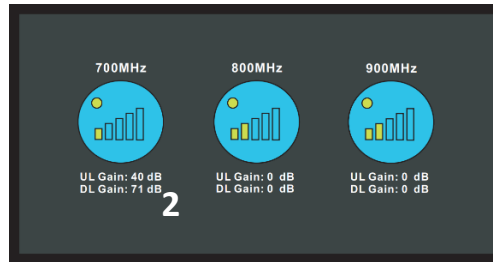

1. Zeigt an, ob das System im Betrieb ist oder nicht
2. Anzeige der Signalstärke. Jeder Signalbalken entspricht 5 dB

Die RL-Modelle sind unsere neuesten Verstärkermodelle. Genau wie die L-Modelle verfügen sie über einen Touchscreen, der die Frequenzbänder anzeigt, auf denen sie arbeiten. Um einen Echtzeit-Überblick über die Daten zu erhalten, die der Verstärker empfängt, klicken Sie einfach auf das Frequenzband und "Enter Status Page".

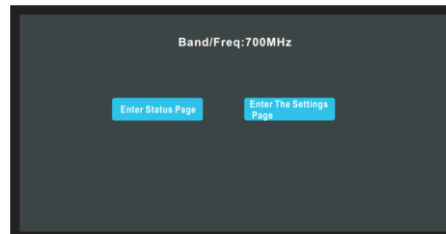

Das SMART Function-System ist im Gegensatz zum Modell L automatisch verfügbar, wenn Sie den Verstärker einschalten, aber der Verstärker kann trotzdem Störungen melden. Um das herauszufinden, schauen Sie einfach auf das Display und sehen Sie, ob eine rote LED blinkt. Wenn dies der Fall ist und nachdem Sie Ihre Installation mit den Grundlagen (erklärt auf Seite 1) überprüft haben, können Sie manuell und sehr einfach die DL- und UL-Verstärkung reduzieren, um diese Störungen, die der Verstärker meldet, zu verringern. Klicken Sie dazu einfach auf das Band, das Störungen signalisiert, und rufen Sie die "Enter Settings Page" auf. Reduzieren Sie dann die DL/UL-Verstärkung des Verstärkers, um alle Störungen am Verstärker zu stoppen.

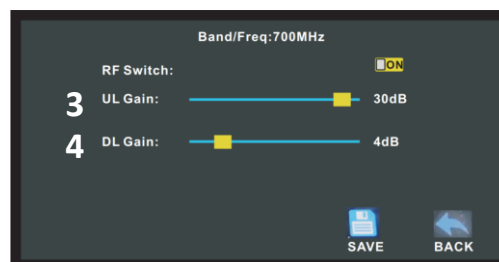

3. Uplink-Verstärkungseinstellung. Vermeiden Sie einen Unterschied von mehr als 5 dB zwischen Uplink und Downlink. Die Uplink-Verstärkung muss gleich oder geringer als die DL-Verstärkung sein, sie darf nicht größer sein, um Störungen des Mobilfunknetzes zu vermeiden.

4. Downlink-Verstärkungseinstellung. Die Farbe der Alarm-LED muss grün bleiben. Vergessen Sie bitte nicht, die Taste "Save" zu drücken. Wenn Ihr Repeater nach diesen Schritten nicht richtig funktioniert, kontaktieren Sie uns bitte mit den Werten "RSSI und DL Output Power". Wir werden Ihnen gerne weiter helfen.

3.5.2 – Für das Modell L:

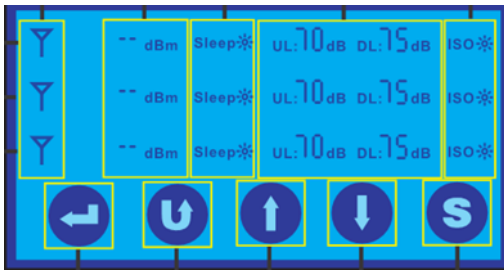

Wir raten Ihnen, immer die Smart-Funktion zu verwenden. Mit der "Smart-Funktion" sorgt der GSM-Repeater selbst für die optimalen Einstellungen. Dies ist die Ausgangsposition des Repeaters. Falls nicht, drücken Sie  um diese Funktion zu aktivieren.

Wenn die **"ALARM"-LED grün leuchtet**, ist der Repeater in Betrieb. D.h. die Installation war erfolgreich. Wenn Sie 1 oder 2 Balken auf Ihrem Telefon haben, ist das eingehende Signal nicht optimal. Gehen Sie dann bitte zu dem u.a. Punkt: "Wie optimiere ich meinen Repeater?"

Wenn die **"ALARM"-LED grün oder orange blinkt**. Der Repeater hat (leichte) Schwingungen. Er geht in den AGC (Automatic Gain Control)-Modus über und reduziert die Leistung des Repeaters. Bitte gehen Sie zu: "Wie optimiere ich meinen Signalwiederholer" (siehe unten).

Wenn die **"ALARM"-LED rot blinkt**, hat der Repeater starke Schwingungen und schaltet sich nach 5 Sekunden ab. Bitte gehen Sie zu: "Wie optimiere ich meinen Signalwiederholer".

Wenn die **"POWER"-LED nicht leuchtet**, ist der Adapter defekt.

Wenn die **"ISO"-LED grün leuchtet**, funktioniert der Repeater einwandfrei.

Wenn die **"ISO"-LED schnell oder langsam grün blinkt**, gehen Sie zu: "Wie optimiere ich meinen Repeater".

"Wie optimiere ich meinen Signalverstärker".

- Die Innen- und Außenantenne sind so weit wie möglich voneinander entfernt.
- Platzieren Sie so viel Masse (Wände, Böden usw.) wie möglich zwischen den beiden Antennen.
- Stellen Sie sowohl die Innen- als auch die Außenantenne von Fenstern entfernt auf.
- Achten Sie darauf, dass die Außenantenne nach außen zum Sendemast hin so hoch wie möglich platziert wird.

Andernfalls stellt sich der Repeater nicht richtig ein und verliert sehr viel Leistung.

Wenn das eingehende Signal (RSSI) zu stark ist, funktioniert die Smart-Funktion nicht (richtig). Damit der Repeater richtig funktioniert, ist ein Signal zwischen -60 und -90 dBm erforderlich. Sie finden diesen Wert (s) auf der linken Seite des Displays. Ist das Signal besser als -60 (niedriger, z.B. -40), ist es ratsam, einen Signalabschwächer anzuschaffen oder Ihre Außenantenne von der BTS weg zu verlegen. Dadurch wird das eingehende Signal verringert. Ist der Wert kleiner als -90 (höher, z.B. -98), benötigen Sie eine Richtantenne oder platzieren Sie die Außenantenne an einem günstigeren Ort. Wenn Ihr Repeater mehrere Bänder verstärkt, ist der oberste Wert auf dem Display die niedrigste Frequenz. Und der untere Wert ist die höchste Frequenz.

3.5.3 – FÜR DAS MODELL DA:

Fragen Sie Ihren Anbieter oder uns, auf welcher Frequenz Ihr Anbieter arbeitet.

Einstellen des Frequenzbereichs und Umschalten des Subbands:

Klicken Sie auf die Menütaste, um das Frequenzband in der ersten Zeile der Startseite auszuwählen, das Sie einstellen möchten, z. B. B1 (Band 1) in Abbildung (Figure) 3. Drücken Sie die UP- oder DW+ Taste, um den Cursor in die erste Zeile zu bewegen, und drücken Sie die Enter-Taste, um die nächste Seite aufzurufen und den Arbeitsfrequenzbereich zu überprüfen (Abbildung (Figure) 4).



Figure 3



Figure 4

Drücken Sie auf der Seite von Abbildung 3 die UP- oder DW+ Taste, um das Frequenzband auszuwählen, drücken Sie die Enter-Taste, um auf die Seite "DL Freq" zu gelangen, und drücken Sie erneut die Enter-Taste, um auf die Seite von Abbildung 4 zu gelangen. Drücken Sie die UP- oder DW+ Taste, um den Anfang des Frequenzbereichs zu ändern (wie in Abbildung 5/6), und drücken Sie dann die Enter-Taste, um das Ende des Frequenzbereichs einzustellen (in Schritten von 0,1 MHz). Drücken Sie abschließend die Enter-Taste zur Bestätigung (Abbildung 7). Drücken Sie die Menütaste, um zur vorherigen Seite zu gelangen.



Figure 5



Figure 6



Figure 7

WICHTIG

Wenn Ihre ISO-Leuchte rot leuchtet, vergewissern Sie sich, dass Ihre Smart-Leuchte grün leuchtet. Wenn nicht, drücken Sie die Smart-Taste. Wenn das nicht hilft, lesen Sie bitte "Die 6 goldenen Regeln für eine Installation" auf Seite 3.

3.5.4 – Für das Modell H:



Das Repeater Modell H ist standardmäßig mit AGC (Automatic Gain Control) ausgestattet. Dadurch kann sich der Repeater so optimal wie möglich einstellen. Manchmal ist dies nicht möglich, dann blinkt die "ISO"-Lampe". Drücken Sie die "SET"-Taste. Sie können dann sehen, welche Bänder das Problem verursachen.

Sie können das Problem dadurch lösen:

- Platzieren Sie die Innen- und Außenantenne so weit wie möglich auseinander.
- Haben Sie so viel Masse (Wände, Böden usw.) wie möglich zwischen den beiden Antennen.
- Platzieren Sie sowohl die Innen- als auch die Außenantenne weit entfernt von Fenstern.
- Achten Sie darauf, dass die Außenantenne außen in Richtung Sendemast so hoch wie möglich platziert wird.

Andernfalls stellt sich der Repeater nicht richtig ein und verliert sehr viel Leistung.

- Wenn die **ALARM-Leuchte blinkt**, drücken Sie die "SET"-Taste. Sie können dann sehen, was das Problem verursacht. Auf dem Display erscheint ALC.

Sie können das Problem dadurch lösen:

- Nehmen Sie die Innen- und Außenantenne so weit wie möglich auseinander.
- Platzieren Sie so viel Masse (Wände, Böden usw.) wie möglich zwischen den beiden Antennen.
- Platzieren Sie sowohl die Innen- als auch die Außenantenne von Fenstern entfernt.
- Vergewissern Sie sich, dass die Außenantenne außen und nicht in Richtung des Sendemastes platziert ist.
- Bestellen Sie einen Signalabschwächer auf unserer Website.

Andernfalls stellt sich der Repeater nicht richtig ein und verliert viel Leistung.

Wenn das Display auf "**OFF**" gestellt ist, erschwert es die Funktion des Repeater aufgrund starker Eigenschwingungen. Befolgen Sie die unter "ISO" beschriebenen Tips "Lampe blinkt".

3.5.5 – Für das Modell S:

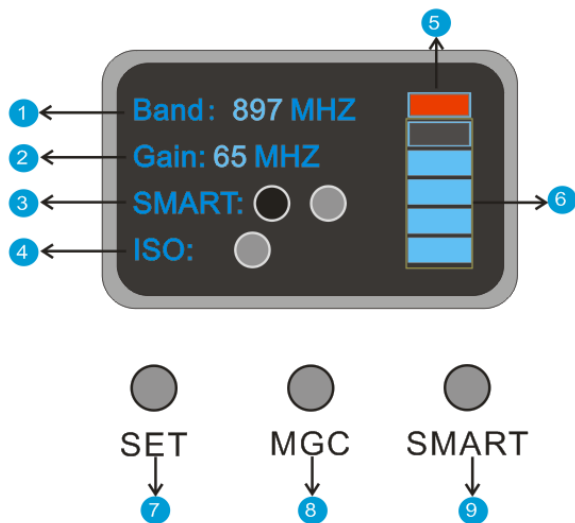

1. Zeigt den Up- und Down-Link der Frequenz
2. Zeigt die maximale Verstärkung von Up und DownLink an.
3. Intelligente Funktion. Der Repeater stellt die Stärke automatisch ein, um den Alarm zu verhindern.
4. Erkennung der Antennenisolation. Wenn die Innen- und Außenantenne zu nahe beieinander liegen, erkennt der Repeater diese Schwingung automatisch.
5. ALC-Alarmanzeige.
6. Fünf Balken der maximal möglichen Stärke des Ausgangssignals. Jeder Signalbalken repräsentiert 5 dB.
7. Zur Auswahl eingeben oder die Einstellungen bestätigen.
8. MGC - ermöglicht Ihnen die manuelle Einstellung des Repeaters. Wird von uns nicht empfohlen.
9. Ein- und Ausschalten der Smart-Funktion.

Benutzer sollten sicherstellen, dass die ISO- und ALC-Leuchten für eine optimale Systemleistung immer grün bleiben. Sie können das Problem dadurch lösen:

- a. Trennen Sie die Innen- und Außenantenne so weit wie möglich.
- b. Platzieren Sie so viel Erde (Wände, Böden usw.) wie möglich zwischen den beiden Antennen.
- c. Stellen Sie sowohl die Innen- als auch die Außenantenne so weit wie möglich vom Fenstern entfernt auf.
- d. Vergewissern Sie sich, dass die Außenantenne im Freien vom Sendemast entfernt aufgestellt ist.
- e. Bestellen Sie einen Signalabschwächer auf unserer Website.

Wenn beide Lichter grün sind, Sie aber nur dann gut telefonieren können, wenn Sie sich in der Nähe des Repeaters befinden, stellt sich der Repeater nicht richtig ein und verliert viel Strom. Gehen Sie dann zu den Punkten a. bis c.

3.5.6 – Für das Modell A:



BTS = Anschluß für Koaxialkabel an Außenantenne

MS = Anschluß für die Innenantenne

Dieses Repeater-Modell verfügt über einen **Uplink-Standby**. Wenn kein Gerät in Betrieb ist, reduziert der Repeater automatisch seine Leistung.

I.S.O. - Selbstoszillationseliminierung und **automatische Abschaltung**

Wenn die Isolierung zwischen Außen- und Innenantenne unzureichend ist, erscheint der Text I.S.O. auf dem Display. Der Repeater verringert automatisch die Verstärkung, um normal zu funktionieren. Wenn eine starke Selbstoszillation auftritt, wird der Signalausgang automatisch abgeschaltet (Auto Shut Off), um Selbstoszillation und Interferenzen zu vermeiden. I.S.O. ist auf der Anzeige sichtbar, und das Lauflicht wird orange oder rot.



Wenn I.S.O. auf dem Display sichtbar ist, vergewissern Sie sich, dass dies der Fall ist:

- Die Innen- und Außenantenne so weit wie möglich voneinander entfernt sind.
- Platzieren Sie so viel Masse (Wände, Böden usw.) wie möglich zwischen den beiden Antennen.
- Stellen Sie sowohl die Innen- als auch die Außenantenne von Fenstern entfernt auf.
- Vergewissern Sie sich, dass die Außenantenne außen in Richtung Sendemast so hoch wie möglich platziert ist.

ZUBEHÖR IN UNSEREM WEBSHOP



Verschiedene Koaxialkabel­längen.



Splitters und Koppler für die Installation mehrerer Innenantennen.



Verschiedene Innenantennen.



Antennenhalterungen.

Sollte Ihr Repeater trotz dieser umfangreichen Anleitung nicht einwandfrei funktionieren, wenden Sie sich bitte an unseren Service. Wenn Ihnen unser Service nicht weiterhelfen kann, kein Problem: Sie müssen nur den Repeater und das Zubehör in der Originalverpackung innerhalb von 14 Tagen nach dem Kauf an uns zurücksenden.

Es gelten die Allgemeinen Geschäftsbedingungen von unserer Website (Rückgabebedingungen).

Wichtige Informationen:

Konformitätserklärung

Wir, Ostman International b.v., Bruynvisweg 18, 1531 AZ, Wormer, The Netherlands, erklärt hiermit unter unserer alleinigen Verantwortung, dass die folgenden Produkte: RF E10S, RF L10S, RF FB10S, RF EW10-L, RF EL10-L, RF ED10-L, RF LED10-A, RF EDW10-L, RF EDW10-A, Z10-RL, ZL10-RL, ZE10-RL, RF ED13-L, RF EL13-L, RF EL13-H, RF E13-H, RF ED13-H, RF EW13-L, RF L13S, RF EW13-L, RF E15-L, RF EL15-L, RF ED15-L, RF 15F ED, RF LED15-L, RF EDW15-L, RF EDW15-A, RF 15-5B, ZL15-RL, ZE15-RL, ZLE15-RL, RF L15-DA, RF EL17-H, RF E20-L, RF EL20-L, RF ED20-L, RF 20-5B(-T), RF LED20-L(-T), RF EDW-20L, ZL20-RL, ZE20-RL, RF 20B-EW, ZLE20-RL, RF L20-DA, RF E23-L, RF L23-DA, RF EL 23-L, RF LED23-L, RF LED23L-T, RF EDW23-L die Normen und sonstigen Anforderungen des Artikels der EU vollständig erfüllt. Radio Equipment Directive (RED) 2014/53/EU. Article 3.1 a): Health and Safety, EN 50385: 2002, Article 3.1 b): Electromagnetic Compatibility, EN 301 489-50 V2.1.1 (2017-20), Article 3.2: Effective and Efficient Use of Radio Spectrum - EN 303 609 V12.5.1 (2016-04).
Hersteller für Europa: GSM Repeater Shop (registered trademark of Ostman International b.v.),



Rene Roozeman
Direktor
Wormer, 17. November 2022
www.gsm-repeater-shop.com



Huib Oosterveld
Direktor
sales@gsm-repeater-shop.com

Genehmigung

Der Verkauf von GSM-Repeatern für Mobiltelefone ist in Europa erlaubt, wenn die Produkte die Bedingungen und Anforderungen der Radio Equipment Directive (RED) 2014/53/EU des THE EUROPEAN PARLIAMENT AND THE EU COUNCIL entsprechen. Die Produkte des GSM REPEATER-SHOP erfüllen diese Standards. Der Kauf eines GSM-Repeaters ist in allen europäischen Ländern erlaubt. Die Verwendung eines GSM-Repeaters ist in den meisten Ländern erlaubt. In einigen europäischen Ländern muss der Käufer zunächst die offizielle schriftliche Genehmigung der Provider einholen. Überprüfen Sie, ob Sie in Ihrem Land eine Genehmigung benötigen. In den meisten Fällen sieht das Gesetz vor, dass Sender wie GSM-Repeater nur mit Genehmigung des Providers verwendet werden dürfen. Mit der Bestellung eines unserer Produkte hat der Käufer durch Zustimmung zu den Allgemeinen Geschäftsbedingungen erklärt, dass er alle relevanten Informationen gelesen und verstanden hat. Der GSM REPEATER SHOP kann vom Käufer nicht für Probleme verantwortlich gemacht werden, die sich aus dem Kauf oder der Lieferung eines GSM-Repeaters, der Nichterteilung der Genehmigung des/der Provider, der Inbetriebnahme eines GSM-Repeaters oder der Verwendung eines GSM-Repeaters ergeben.

Gewährleistung / Garantie

Alle gelieferten Produkte haben 2 Jahre Garantie für Verbraucher und 1 Jahr Garantie für Unternehmen, entsprechend den EU-Richtlinien. Bei erkennbaren Mängeln muss die Reklamation innerhalb von 14 Tagen nach dem Kauf erfolgen. Die Reklamation muss per E-Mail oder schriftlich erfolgen und eine klare Beschreibung der Beanstandungen oder Mängel enthalten. Sollten die Produkte auf Veranlassung des Käufers zurückgesandt werden, gehen die Versandkosten zu Lasten des Käufers. GSM REPEATER SHOP haftet nicht für Transportschäden. GSM REPEATER SHOP haftet nicht für Schäden, die dem Käufer oder Dritten durch die Verwendung eines von GSM REPEATER SHOP gelieferten Produkts entstehen, es sei denn, der Käufer weist nach, dass der Schaden auf Vorsatz oder grober Fahrlässigkeit von GSM REPEATER SHOP zurückzuführen ist. Direkte oder indirekte Kosten oder Schäden, die dem Käufer oder einem Dritten entstehen, fallen nicht unter die Garantie, es sei denn, der Käufer weist nach, dass der Schaden durch Vorsatz oder grobe Fahrlässigkeit von GSM REPEATER SHOP entstanden ist.

Sollte für die vom Käufer gekauften Produkte eine Entschädigung gezahlt werden, so ist diese auf den Kaufpreis der betreffenden Produkte beschränkt. Die Garantie kann in den folgenden Fällen nicht in Anspruch genommen werden:

- Schäden durch Feuchtigkeit, Wasser oder Blitzschlag
- Aufschlagschäden
- wenn Dritte das Produkt in irgendeiner Weise verändert haben
- Fehlfunktionen durch unsachgemäßen Gebrauch des Produktes
- vorsätzlich oder grob fahrlässig verursachte Schäden
- Wenn der Käufer seinen Verpflichtungen nicht nachkommt.
- Wenn Sie das Gerät öffnen. Dies kann auch zu einem Stromschlag führen.

Widerrufsrecht

Beim Kauf von Produkten über das Internet kann der Käufer innerhalb einer Frist von 14 Tagen den Vertrag ohne Angabe von Gründen auflösen. Die Frist beginnt an dem Tag, an dem die Ware beim oder im Namen des Käufers eingeht. Während hat der Käufer das Produkt und das Verpackungsmaterial sorgfältig zu behandeln. Der Käufer darf das Produkt nur so weit auspacken und verwenden, wie es für die Entscheidung, ob er das Produkt behalten möchte, erforderlich ist. Möchte der Käufer von seinem Widerrufsrecht Gebrauch machen, sendet er die Ware auf eigene Kosten mit allen gelieferten Zubehörteilen im Originalzustand in der Originalverpackung mit einer Kopie der Original-Bestellbestätigung an den Verkäufer zurück. Will der Käufer von seinem Widerrufsrecht Gebrauch machen, gehen die Versandkosten für die Rücksendung der Ware zu Lasten des Käufers. Sollte der Käufer den Artikel bereits bezahlt haben, zahlt der Verkäufer den Kaufpreis innerhalb von 30 Tagen nach Erhalt des Artikels zurück. Zuvor bezahlte Versandkosten werden nicht erstattet.